

MONTAGE IN DIE LAIBUNG

ROLLO TYP 6.1R + 6.2R

1. VORBEREITUNGEN



Abb. 1

Abb. 1:
Rollokassette einschließlich
2 abnehmbaren
Seitenabdeckungen,
2 Führungsschienen,
1 Griff

2. BEREITZUSTELLENDEN WERKZEUGE



Abb. 2

Bleistift

Maßband

Kreuzschlitz-Schraubendreher

2,5er Inbusschlüssel

Bohrmaschine

Metallbohrer
4,5 mm u. 10,0

3. MONTAGE



Abb. 3

Abb. 3 Bohren:
Führungsschienen mit Öffnungen nach oben legen.
links und rechts
15 cm abmessen
und markieren,
mit 4,5 mm Bohrer
mittig bohren.



Abb. 4

Abb. 4:
Führungsschienen bis zum Anschlag in
den Rollokasten einschieben (schräge
Bürste nach außen).

3. MONTAGE

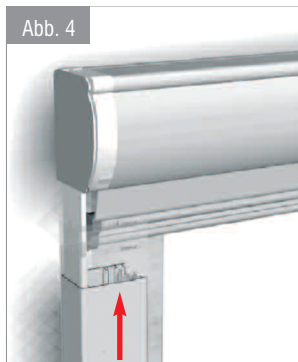

Abb. 5

Abb. 5:
Gewindestifte am
Rollokasten mit In-
busschlüssel an den
Führungsschienen
befestigen.



Abb. 6

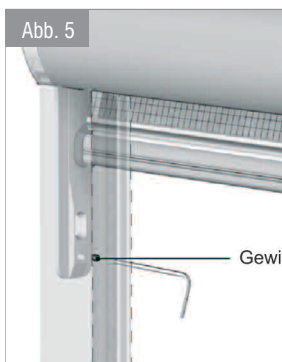

Abb. 7

Abb. 6, 7:
Rollo positionieren und Befestigungs-
löcher anzeichnen (parallele Schie-
nenführung beachten!)

Dübellöcher mit
6 mm Steinbohrer bohren und Dübel
einsetzen

3. MONTAGE

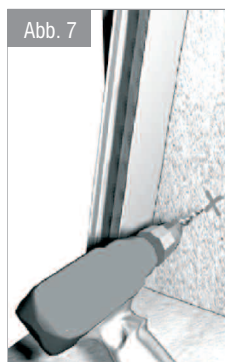

Abb. 8

Abb. 8:
Rollo positionie-
ren und mit
Schraubendre-
her befestigen
(Führungsschie-
nen unbedingt
parallel montie-
ren!)



Abb. 8

Abb. 9 Endkontrolle:
auf Dichtigkeit und Funk-
tion prüfen, Rollo nach
unten ziehen bis Bürsten-
leiste einrastet

Bitte wenden!

MONTAGE AUF DEN FENSTERRAHMEN (SCHRAUBMONTAGE)

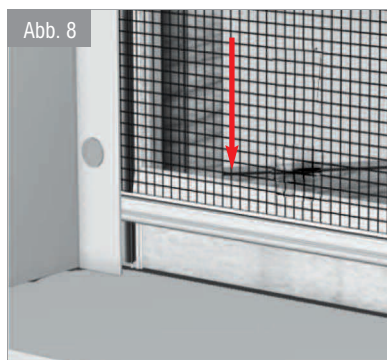
ROLLO TYP 6.1R + 6.2R

1. VORBEREITUNGEN

Abb. 1



Abb. 1:
Rollokassette einschließlich
2 abnehmbaren
Seitenabdeckungen,
2 Führungsschienen,
1 (vormontierte) Zugschnur
4 Abdeckkappen
auspacken

2. BEREITZUSTELLENDEN WERKZEUGE

Abb. 2

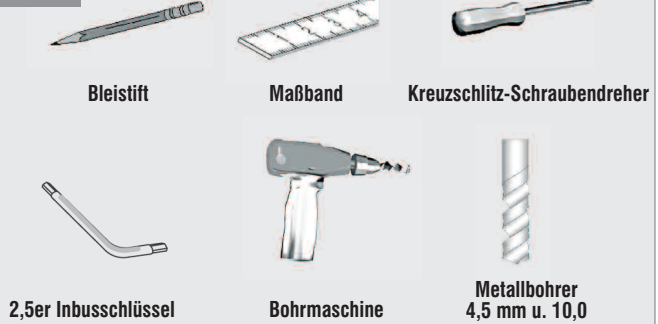

Bleistift

Maßband

Kreuzschlitz-Schraubendreher

2,5er Inbusschlüssel

Bohrmaschine

Metallbohrer
4,5 mm u. 10,0

3. MONTAGE

Abb. 3



Abb. 3 Bohren:
links und rechts der Führungsschienen 15 cm abmessen und markieren, mit 4,5 mm Bohrer mittig beide Wendungen durchbohren (bei Führungsschienen über 140 cm evtl. drittes Bohrloch bohren)

Abb. 4

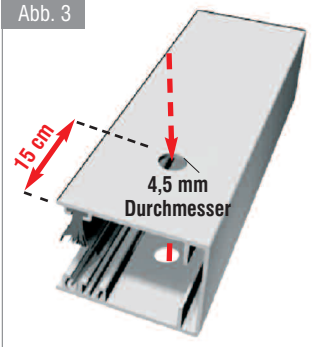

Abb. 4:
auf der Sichtseite (schräge Bürsten nach außen) mit einem 10 mm Bohrer vorhandenes 4,5 mm Loch vergrößern

3. MONTAGE

Abb. 5

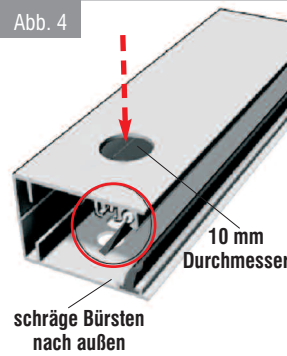

Abb. 5:
Führungsschienen bis zum Anschlag in den Rollokasten schieben (schräge Bürsten nach außen)

Abb. 6

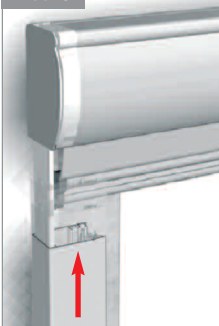

Abb. 6:
Gewindestifte am Rollokasten mit Inbusschlüssel an den Führungsschienen befestigen

Abb. 7

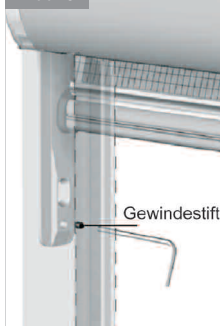

Abb. 7:
Rollo am Fenster positionieren und Befestigungslöcher anzeichnen (parallel Schienenführung beachten)

3. MONTAGE

Abb. 8

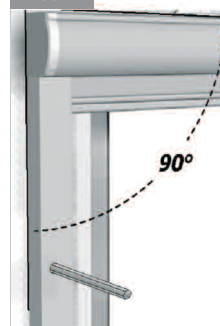

Abb. 8:
je nach Untergrund mit einem 2 bis 3 mm Bohrer vorbohren, mit einem 6 mm Bohrer nachbohren

Abb. 9



Abb. 9:
Rollo positionieren und Schrauben befestigen. Abdeckklappen in die Bohrlöcher setzen.

Abb. 10

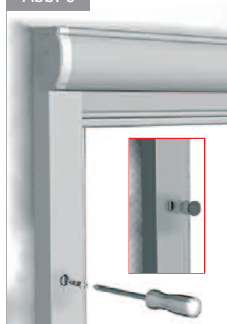
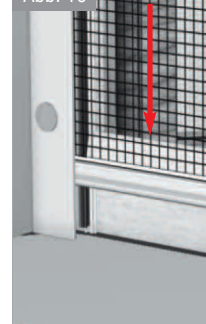

Abb. 10 Endkontrolle:
auf Dichtigkeit und Funktion prüfen, Rollo nach unten ziehen bis Bürstenleiste einrastet